

**ShinMaywa**

# スクイズポンプ

MMシリーズ



# MMseries

# 軽量・コンパクトの スクイズポンプ MMシリーズ



## 減速機をドラムに内蔵して コンパクト、しかも低騒音。

永年の実績を誇る新明和のスクイズポンプは減速機をドラムに内蔵しているため、軽量でコンパクト。しかも、騒音の低減も実現した優れたものです。



## 今や当たり前。作業スピードの 早いスクイズ方式を採用。

バルブのないスクイズ方式だからスピーディーでムラのない吐出しが可能。作業性が大きくアップします。



## ポンプの操作はワンタッチ。 後始末にも手間を取らない設計。

ワンタッチの押しボタン方式なので、現場に持ち込んでもすぐに使用できます。また、後始末もスポンジと水を吸い込ませるだけの手間いらずです。



## 当社独自設計によりチューブに かかる負担を軽減。

ポンピングチューブの寿命を延ばすため、チューブをやさしく絞る樽型形状のローラを採用しました。



## スイングアームの移動機構で、 ポンピングチューブの寿命も グーンとアップ。

ポンピングチューブの摩耗箇所を2箇所を設定でき、寿命を延ばす工夫も万全。セッティングは平行リンク式で簡単に位置移動ができます。



## モルタルを高所まで圧送。

砂の入ったモルタルを圧送できるため、異物が混ざった高粘性液の高圧圧送も可能です。

## 特長

減速機内蔵型を採用しているため、  
**軽量・コンパクト・低騒音**

バルブのないスクイズ方式により  
スピーディーでムラのない吐出しが  
**作業性を大きくアップ**

耐久性にすぐれた独自設計のチューブで、  
**現場での取替えも短時間**

## 粘性物の移送に 威力を発揮!

最大真空度97kPaの  
**すぐれた自吸能力**

後始末はスポンジと水を  
吸い込ませるだけで  
**手間いらず**

必要な時に活躍  
**タイヤ付で移動が楽々**

## 構造と原理

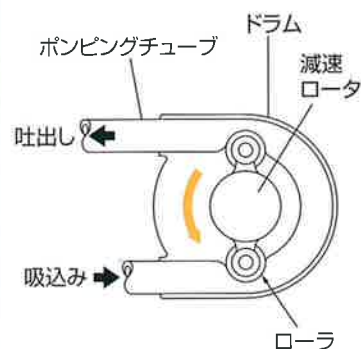

材料はローラの回転により、吸込み側から吐出し側へ連続してしぼり出されます。

# 様々なシーンで活躍するスクイズポンプ MMシリーズ



## グラウト注入工事

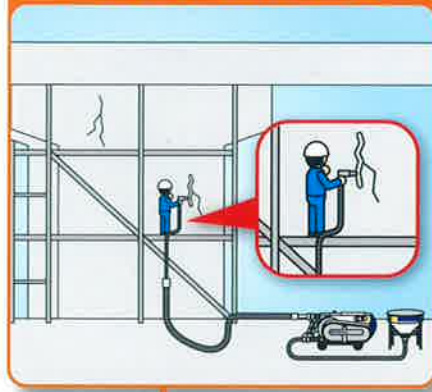

## 法面吹付

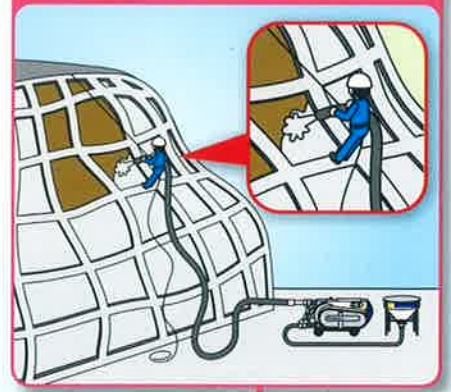

## モルタル搬送

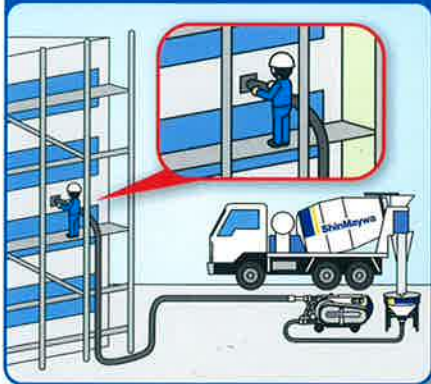

## 耐震補強工事

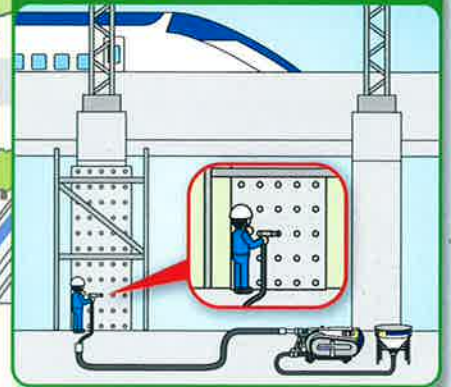

## 沈殿物の排出

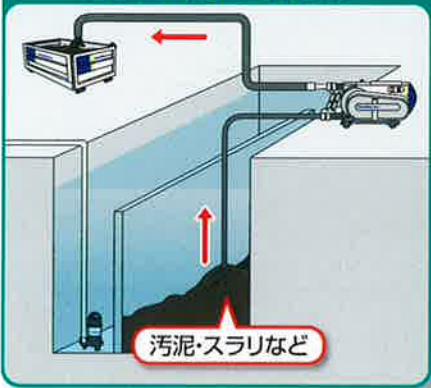

## 高粘性液搬送(生産設備)

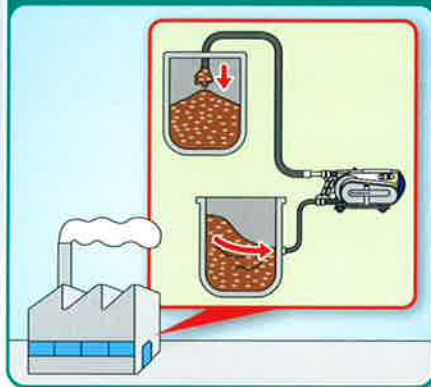

## 地盤改良工事

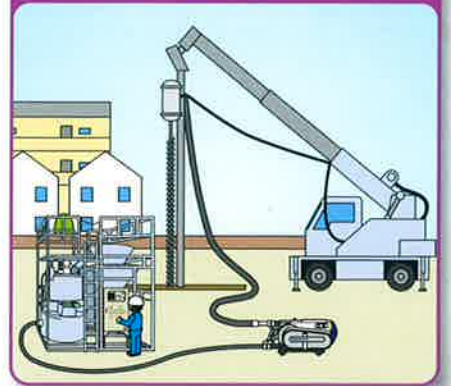

# MMシリーズ スクイズポンプ

## MM08 ミニポンプ

最大吐出量

**8ℓ/min**

- 無段変速
- 単相100V

ハンディ  
タイプ  
(19kg)



■外形寸法図

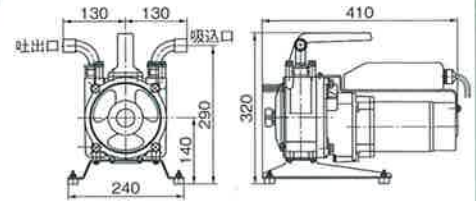

## MM153

最大吐出量

50Hz **13ℓ/min**

60Hz **16ℓ/min**

- 無段変速
- 単相100V



■外形寸法図

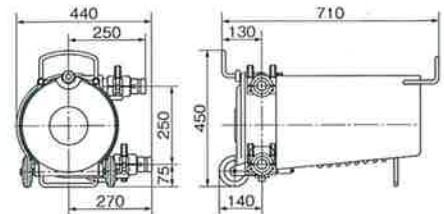

## MM302

最大吐出量

50Hz **25ℓ/min**

60Hz **30ℓ/min**

- 無段変速
- 単相100V



■外形寸法図

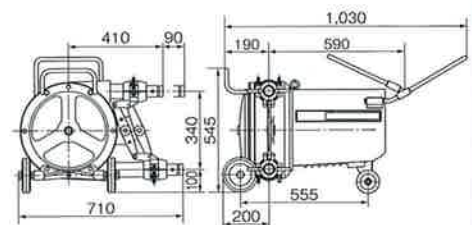

### 本体仕様

型式	MM08	MM153		MM302		MM76	MM106	MM201
吐出量 (ℓ/min)	2~8	50Hz 3~13	60Hz 4~16	50Hz 6.3~25	60Hz 7.5~30	30・50・70	40・75・100	83・150・200
最大吐出圧力 (MPa)	1.5	1.5		1.5		2	2.5	2.5
動力 (kW)	0.4	0.4		0.75		3.7	5.5	7.5
電圧 (V)	単相100	単相100		単相100		三相200	三相200	三相200
ポンピングチューブ径 (mm)	φ16	φ32		φ38		φ43	φ50	φ65
吸込・吐出口径 (mm)	1.5A (1/2)	φ40		φ40		φ50	φ50	φ65
質量 (kg)	19	65		110		195	230	310

# MM76

最大吐出量

**70** ℓ/min

- 3段プーリ
- 三相200V



■外形寸法図

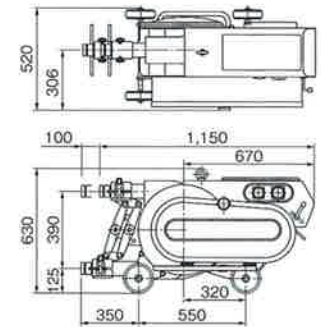

# MM106

最大吐出量

**100** ℓ/min

- 3段プーリ
- 三相200V

インバータ搭載モデルも  
あります (MM106YV)。



■外形寸法図

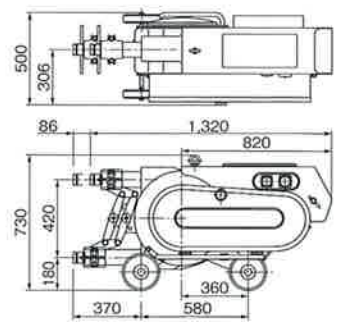

# MM201

最大吐出量

**200** ℓ/min

- 3段プーリ
- 三相200V



■外形寸法図

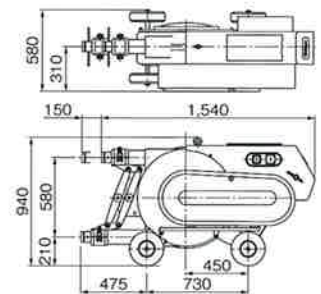

MMシリーズの他に大容量タイプをご用意しております。

## CM2000SY

最大吐出量

**20** m<sup>3</sup>/h

受注生産のため、納期がかかる  
場合がありますので、事前に弊  
社営業所にご確認願います。



## MM76YF・106YF・201YF

ユニット組込み・  
設備向け  
床置き式

脚部固定式に変更可能です。



※付属品の詳細は別途お問合せください。

# MMシリーズ ホッパ

## H41M

MM153・MM302用ホッパ



■外形寸法図

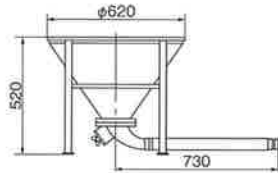

## H111M-5

MM153・MM302用ホッパ



■外形寸法図

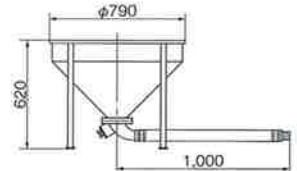

## H221-3

MM76・MM106用ホッパ

## H221-4

MM201用ホッパ



■外形寸法図

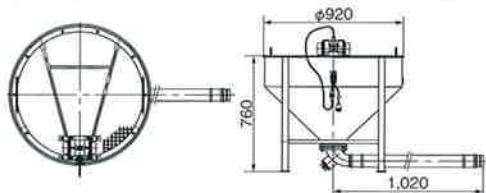

## H291A-3

MM76・MM106用ホッパ

## H291A-4

MM201用ホッパ



■外形寸法図

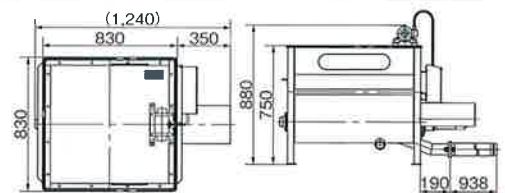

### 本体仕様

型 式	H41M	H111M-5	H221-3	H221-4	H291A-3	H291A-4
容 量 (ℓ)	40	110	220		290	
動 力	アジテータ	—	—		0.4kW 三相200V	
	振 動 機	—	50W 三相200V		50W 三相200V	
接 続 口 径 (mm)	40	40	50	65	50	65
質 量 (kg)	10	30	50		120	

## 性能曲線 (モルタルの場合)

※ 下図性能は目安であり、材料の性状・配管条件により変化するため、性能を保証するものではありません。

### MM08

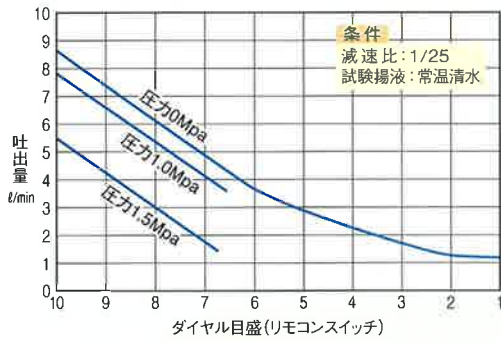

### MM153

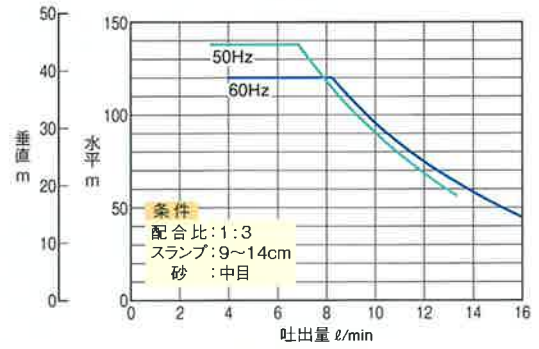

### MM302

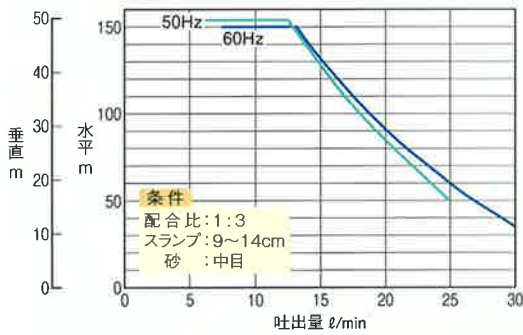

### MM76

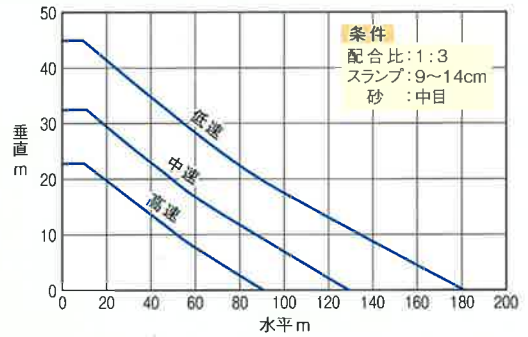

### MM106

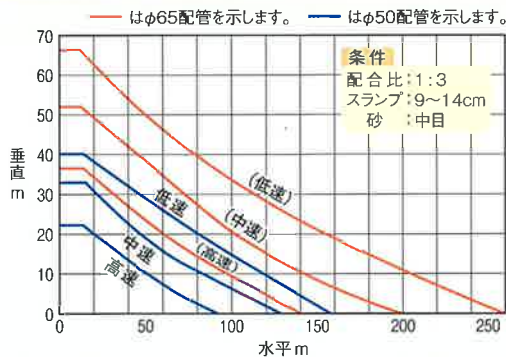

### MM201

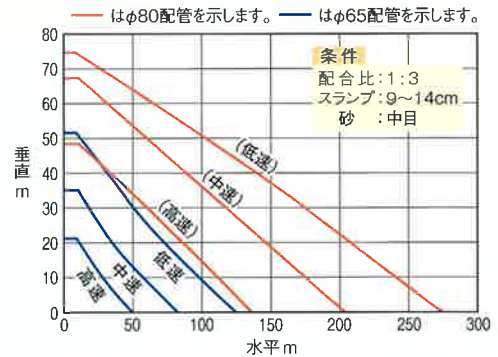

## 付属品

MM08	MM153・302	MM76・106・201	
リモコンスイッチ (30mコード)	リモコンスイッチ (30mコード)	リモコンスイッチ (50mコード)	接続方式 ・可搬式: Gカラー (ジョイント3個付属) ・インバータ搭載式: ネジ込み式 ・床置き式: ネジ込み式
	ジョイント40φ	ジョイント50φ (MM201は65φ)	
	工具一式	圧力ヘッド 工具一式	

※ 床置き式の付属品は別途お問合せください。

## リモコン方式

MM08	MM153・302	MM76・106・201
正転・停止・逆転用と容量変更用のツマミ方式	運転・停止ボタン方式	正転・停止・逆転用のボタン方式

# 新明和工業株式会社

## 産業機器営業本部 流体営業部

	〒230-0003	横浜市鶴見区尻手3丁目2-43	☎(045)575-6411	FAX(045)575-2286
北海道支店	〒063-0801	札幌市西区二十四軒一条7丁目2-39	☎(011)641-0881	FAX(011)611-6616
東北支店	〒983-0034	仙台市宮城野区扇町2丁目3-16	☎(022)237-7551	FAX(022)238-3849
青森営業所	〒030-0844	青森市桂木4丁目4-4	☎(017)721-3500	FAX(017)721-3939
盛岡営業所	〒020-0024	盛岡市菜園1丁目11-4(樋下建設ビル)	☎(019)625-0040	FAX(019)625-5270
秋田営業所	〒010-0962	秋田市八橋大畑1丁目1-29	☎(018)862-6331	FAX(018)863-3976
郡山営業所	〒963-0107	郡山市安積2丁目210	☎(024)945-4790	FAX(024)945-4479
関東支店	〒331-0811	さいたま市北区吉野町1丁目20-2(山本ビル)	☎(048)653-6771	FAX(048)651-9237
前橋営業所	〒371-0013	前橋市西片貝町4丁目17-13	☎(027)224-6151	FAX(027)221-0239
水戸営業所	〒310-0026	水戸市泉町2丁目2-27(ニッセイ水戸ビル)	☎(029)221-8036	FAX(029)227-0451
新潟営業所	〒950-0982	新潟市中央区堀之内南3丁目8-11	☎(025)281-8662	FAX(025)281-8664
松本営業所	〒390-0843	松本市高宮南7-20	☎(0263)25-1448	FAX(0263)26-0401
中部支店	〒460-0011	名古屋市中区大須1丁目7-11	☎(052)231-2201	FAX(052)231-1480
金沢営業所	〒920-0065	金沢市二ツ屋町8-1(アーバンユースフルビル)	☎(076)224-0511	FAX(076)224-0540
静岡営業所	〒422-8041	静岡市駿河区中田3丁目1-33	☎(054)282-2161	FAX(054)282-5359
関西支店	〒532-0003	大阪市淀川区宮原3丁目3-31(上村ニッセイビル)	☎(06)4807-5520	FAX(06)6397-6003
京滋営業所	〒600-8216	京都市下京区西洞院通り木津屋橋上ル(辰巳ビル)	☎(075)343-5020	FAX(075)343-2337
四国営業所	〒761-0113	高松市屋島西町字百石1979	☎(087)841-6106	FAX(087)843-9740
中国支店	〒734-0023	広島市南区東雲本町2丁目21-26	☎(082)282-7176	FAX(082)284-2943
岡山営業所	〒703-8203	岡山市中区国府市場66-9	☎(086)207-6155	FAX(086)275-2991
松山営業所	〒791-8036	松山市高岡町85-1	☎(089)971-2587	FAX(089)973-0408
松江営業所	〒690-0011	松江市東津田町1253-4	☎(0852)31-1974	FAX(0852)27-6589
九州支店	〒812-0042	福岡市博多区豊1丁目9-43	☎(092)411-5461	FAX(092)471-7224
大分営業所	〒870-0141	大分市三川新町1丁目1-28	☎(097)558-2049	FAX(097)558-2387
熊本営業所	〒862-0954	熊本市神水1丁目38-13	☎(096)387-4778	FAX(096)385-3576
鹿児島営業所	〒890-0064	鹿児島市鴨池新町6-6(鴨池南国ビル)	☎(099)258-7234	FAX(099)258-6575
小野工場	〒675-1322	兵庫県小野市匠台14	☎(0794)63-8060	FAX(0794)63-8066

ホームページアドレス：<http://www.shinmaywa.co.jp>

サービスのご用命は新明和アクアテックサービス(株)が承ります。 本社 ☎0797-25-0723

●取扱説明書がお手元がない場合は、  
弊社支店・営業所または弊社代理店に必ずご請求下さい。

このカタログは再生紙を使用しています。

●本カタログの仕様及び寸法は予告なく変更することがあります。



安全に関するご注意

●ご使用前に「取扱説明書」をよくお読みのうえ正しくお使い下さい。



**ShinMaywa ONO PLANT**

ISO 9001(No.956445)/ISO 14001(No.771888)